

TVOLI

ASPIRADORA VETERINARIA

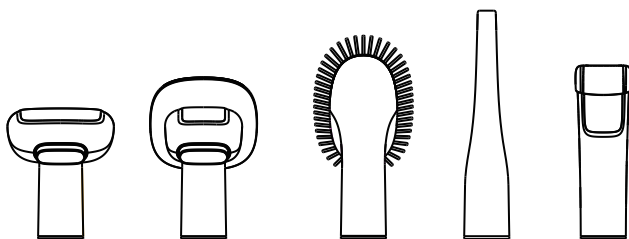
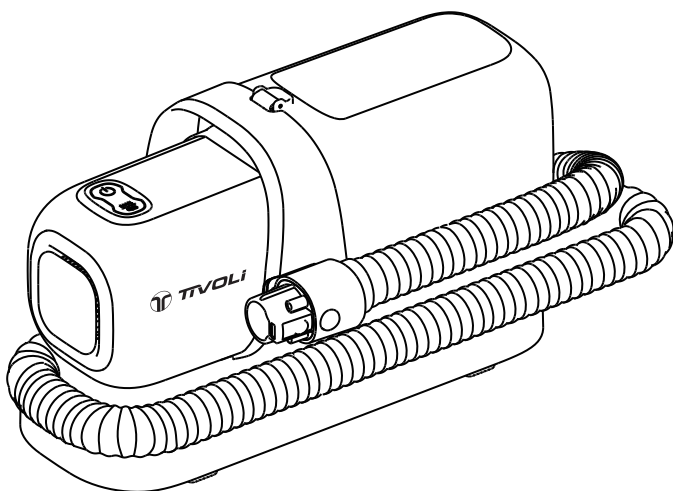

MANUAL DE INSTRUCCIONES

MODELO: AMT-101

.....
INCLUYE CERTIFICADO DE GARANTÍA

Instrucciones de Seguridad

Respete las instrucciones de seguridad que se detallan a continuación:

1. Lea cuidadosamente todas las instrucciones de seguridad antes de utilizar el aparato.
2. Guarde este manual para utilizarlo en caso de necesitar realizar consultas en el futuro.
3. Respete estrictamente todas las advertencias que figuran en el aparato y en el manual de instrucciones.
4. Este producto es para uso doméstico, no para uso comercial o industrial, ni para exteriores o lugares húmedos.
5. El suministro eléctrico debe coincidir exactamente con el indicado en la etiqueta de identificación. Si tuviese dudas sobre el tipo de corriente con que cuenta en su domicilio consulte a su distribuidor o a la compañía eléctrica local.
6. Después de retirar todas las piezas de la caja, verifique que el aparato esté en perfectas condiciones. En caso de tener alguna duda, no utilice el aparato y contacte al servicio técnico autorizado.
7. Nunca sobrecargue los tomacorrientes. No se recomienda el uso de alargues o adaptadores. Ello podría provocar un incendio o un choque eléctrico.
8. Nunca permita que el aparato sea utilizado por niños o personas con discapacidades sin la vigilancia de un adulto.
9. El fabricante no se responsabilizará por ningún defecto causado por el uso indebido o irresponsable del producto, como así tampoco será responsable por arreglos o cambios efectuados por personal no autorizado.
10. Para evitar descargas eléctricas, no abra nunca el equipo. En caso de averías solicite los servicios de personal del servicio técnico, recuerde que es peligroso para toda persona no competente llevar a cabo algún servicio de reparación o mantenimiento.
11. Desconecte SIEMPRE el aparato antes de limpiarlo. No utilice aerosoles, ni líquidos abrasivos para su limpieza. Mire la sección de Limpieza para saber como es recomendable realizar esta tarea.
12. Desconecte el cable de alimentación eléctrica luego del uso. Para desconectar el cable de la toma de corriente, sujételo por la ficha de alimentación. No tire del cable propiamente dicho.
13. Preste mucha atención, no toque el enchufe ni el producto con las manos mojadas. No use este producto para absorber humedad o líquidos.
14. No inhale gas ni ningún otro líquido inflamable, y no lo use en condiciones inflamables o cerca de algún combustible.
15. No coloque ningún objetos en la parte superior de la máquina.

16. Asegúrese que nada bloquee la salida del aire antes de usar la máquina.
17. No utilice, ni guarde este aparato cerca de fuentes de agua o lugares húmedos. Por ejemplo, cerca de una bañera, un lavatorio, una piscina, al aire libre o lugar similar.
18. Puede haber un olor peculiar cuando se usa por primera vez, el mismo es normal y desaparecerá después de un tiempo.
19. Mantenga limpio el recipiente para pelo y el filtro después de su uso, así alargará su vida útil y no producirá accidentes inesperados.
20. Deje de usar la máquina cuando la temperatura suba de manera anormal. Si se produce un calentamiento anómalo del motor o se bloquea la parte de aspiración, se detendrá el funcionamiento. Inmediatamente, saque el recipiente para pelo, y confirme que la parte de succión y el filtro se encuentran limpios. Espere 60 minutos para volver a encenderla.
21. No coloque el aparato sobre superficies como una cama, alfombra o sillón, superficies rugosas o irregulares.

Si se deshace del producto



Si por algún motivo, tiene que deshacerse del equipo, no lo arroje a la basura. Consulte las normas que las autoridades locales regulan para estos casos. En caso de dudas, consulte con su vendedor.

En caso de fallas

Por ningún motivo, intente abrir el aparato. Si el aparato presenta alguna falla de funcionamiento, si el cable de alimentación o su enchufe se encuentra dañado, desconecte el equipo de la red de alimentación, y recurra inmediatamente al Servicio Técnico Oficial. Recuerde que, dentro de la unidad hay voltajes que son altamente peligrosos para la salud. La garantía del equipo se perderá, si el ventilador es abierto por personal técnico no autorizado.

Incluye

Asegúrese de que el paquete contenga los siguientes elementos:

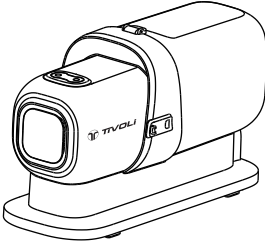

Aspiradora * 1

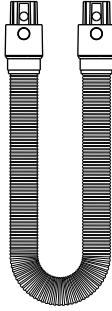

Manguera * 1

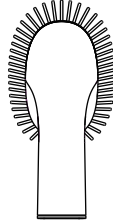

Cepillo de Limpieza * 1



Boquilla * 1



Cortadora de Pelo * 1

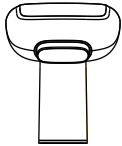

Peine Deslanador * 1



Cepillo * 1

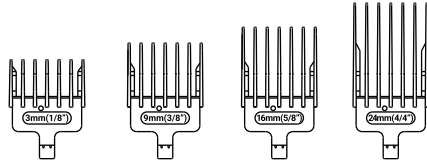

Peines para Cortadora de Pelo * 1



Aceite Lubricante * 1

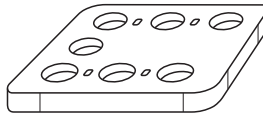

Base para Accesorios * 1

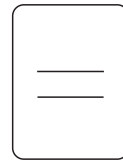

Manual de Usuario y Garantía * 1

· Conectar los accesorios y la manguera a la aspiradora

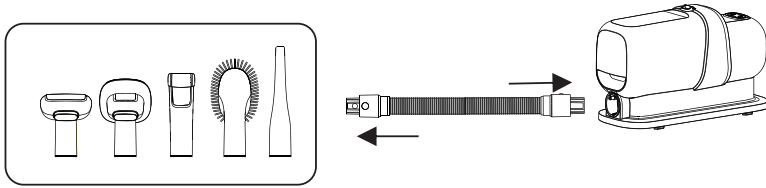

Inserte la manguera en la aspiradora y en el otro extremo coloque el accesorio que desea utilizar. Para cambiar de accesorio, apriete el botón de seguridad y tire para extraerlo, y coloque haciendo presión el nuevo accesorio.

· Instalación y retiro del depósito de pelo

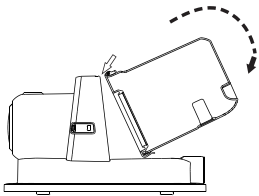

Coloque el recipiente para el pelo suavemente en la dirección de la flecha.

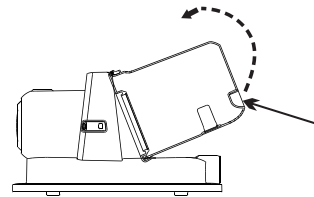

Retire el recipiente para el polvo del lado de la abertura en la dirección de la flecha.

· Panel de Control

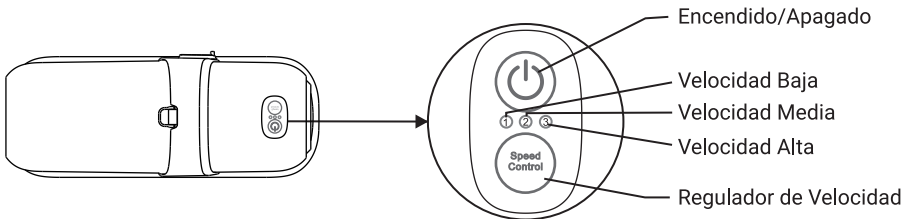

Para comenzar a utilizar la aspiradora, enchufe la misma a la corriente. Presione el botón de Encendido, luego puede ajustar la potencia de la succión con el botón de Velocidad y en el medio de ambos botones va a poder observar el nivel de succión elegido con un indicador led. Cuando finaliza su tarea, presione nuevamente el botón de Apagado y luego proceda a desenchufar el cable.

Cepillo

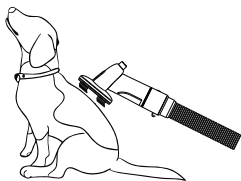

Puede limpiar el pelo flotante de las mascotas.

Al mismo tiempo tiene la función de alargar el cabello, haciéndolo más esponjoso.

Peine Deslanador



Elimina el pelo suelto de perros y gatos que tienen el pelo largo o corto de forma más rápida y sencilla en casa.

Nota: preste atención al sentido del peine, no use una fuerza excesiva ya que podría causar rasguños en la piel.

Cepillo de limpieza



Puede limpiar el pelo de las mascotas o quitar el pelo de la ropa.

Cortadora de Pelo

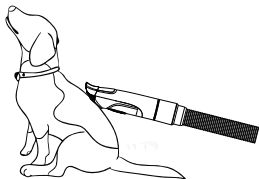

Puede afeitar el pelo de tu mascota y aspirarlo al mismo tiempo para evitar que se caiga al suelo u otro lugar.

Nota: tenga cuidado con las partes blandas de la piel de la mascota y no use fuerza excesiva para no causar daños en la piel.

Peines para cortadora de pelo

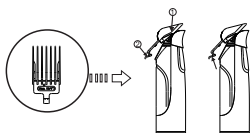

Cuenta con diferentes opciones para usar de acuerdo al estilo de pelo y el largo.

Nota: Los objetos son pequeños, manténgalos bien guardados cuando no estén en uso.

Accesorio para succión (para la cortadora de pelo)

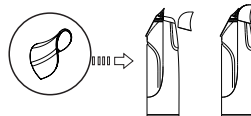

Se utiliza para mejorar la fuerza de succión mientras se recorta el pelo y, al mismo tiempo, guía los mismos hacia la manguera (uso opcional).

Nota: Este objeto es pequeño, manténgalo bien guardado cuando no esté en uso.

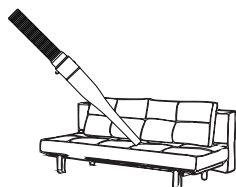

Boquilla

Puede limpiar el sofá y cualquier lugar que necesite aspirar donde se hayan caído los pelos.

Limpiar la taza de polvo

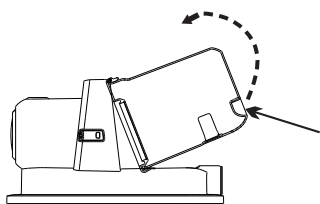

1. Retire el recipiente para polvo del lado de la abertura en la dirección de la flecha.

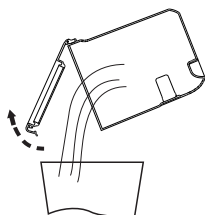

2. Abra la tapa y empuje la hebilla para abrir el recipiente para tirar la basura.

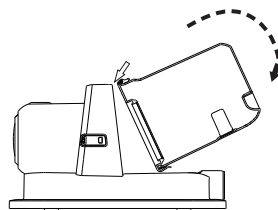

3. Instale de nuevo el recipiente en la dirección de la flecha.

Nota: Asegúrese de que esté completamente seco antes de colocarlo en la aspiradora para no causar daños eléctricos.

Limpiar la Cortadora de Pelo



1. Luego de su uso, retire la cuchilla de la cortadora de pelo, tirando de la misma hacia afuera, con cuidado de no cortarse.

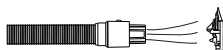

2. aspire los residuos de la cuchilla y de la cortadora con cuidado.

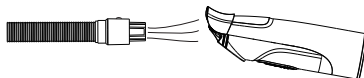

3. Proceda a colocarle aceite lubricante a la cuchilla, en caso de ser necesario.

Limpiar el filtro HEPA

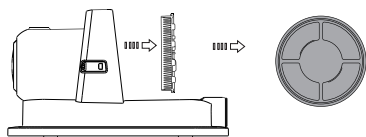

1. Apague y desenchufe la aspiradora, luego retire el recipiente para pelos y saque el filtro HEPA.

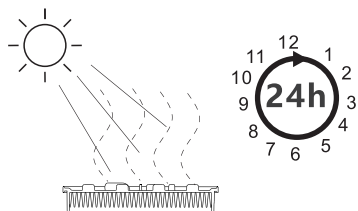

3. Poner en un lugar bien ventilado o de ser posible al sol, por al menos 24 horas.

Limpiar el filtro de esponja

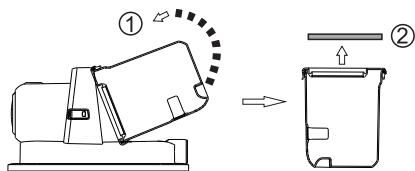

1. Apague y desenchufe la aspiradora, luego retire el recipiente para pelos y saque la esponja.

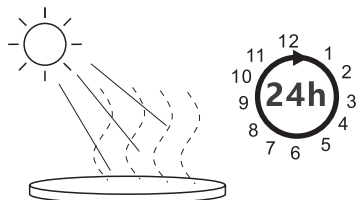

3. Poner en un lugar bien ventilado o de ser posible al sol, por al menos 24 horas.

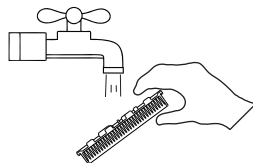

2. Lavar en agua fría y dejar escurrir el agua (no utilizar ningún producto ya que puede dañar al material).

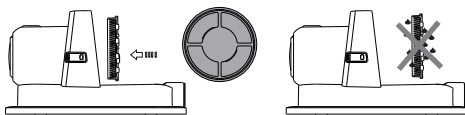

4. Vuelva a instalar el filtro HEPA en el lugar original después de que esté completamente seco.

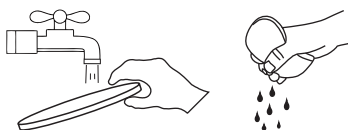

2. Lavar en agua fría y dejar escurrir el agua (no utilizar ningún producto ya que puede dañar al material).



4. Vuelva a instalar el filtro de esponja en su lugar después de que esté completamente seco.

Almacenamiento

Almacenamiento de Manguera

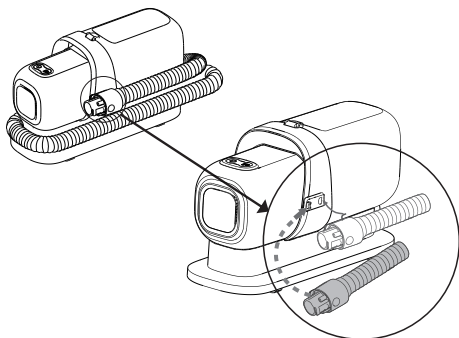

Envuelva la manguera en el sentido de las agujas del reloj alrededor de la aspiradora, y la misma se sujeta de la hebilla que se encuentra en el costado del recipiente.

Almacenamiento del Cable de Alimentación

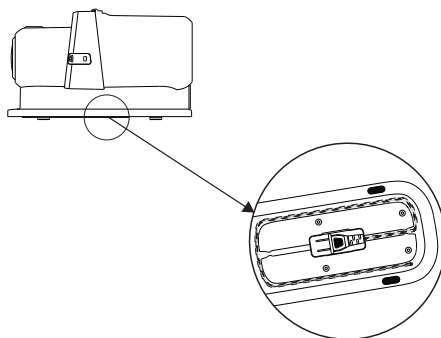

Envuelva el cable en la parte inferior de la aspiradora.

Características Técnicas

Modelo	MAS-501
Tensión de alimentación	220 V
Frecuencia	50 Hz
Potencia	300 W
Longitud de la Manguera	1,4 m
Succión	>10 KPA
Nivel de Ruido Máximo	74 dBA
Capacidad de taza de pelo	2,3 L
Longitud del cable	2,5 m
Tamaño del producto	345 * 133 * 206 mm
Peso de producto	2,7 kg

TIVOLI

info@tivoli.com.ar - www.tivoli.com.ar

0800-444-1212

Comercializado por Total Home S.A.
CUIT: 30-71179042-6

Visitá nuestra web
para más información

