

TVOLI

SECADORA DE PELO CANINO

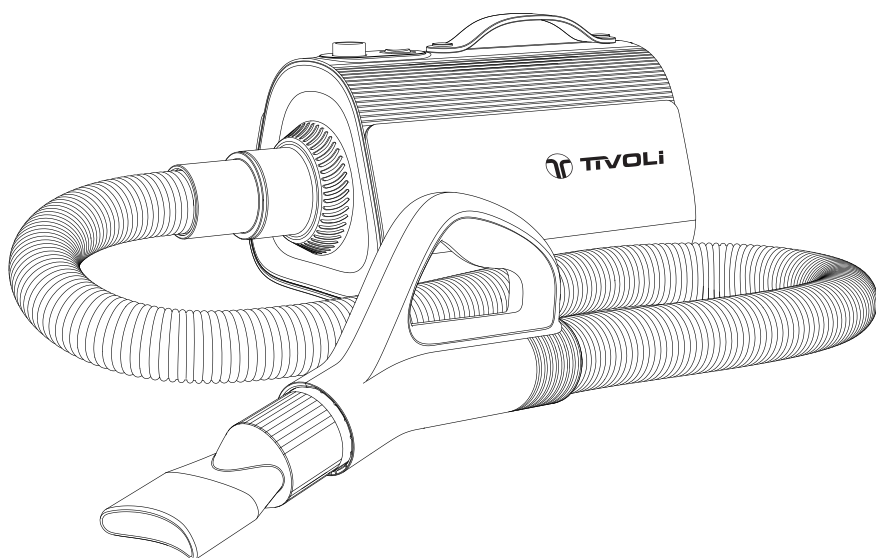

MANUAL DE INSTRUCCIONES

MODELO: SMT-201

.....
INCLUYE CERTIFICADO DE GARANTÍA

Incluye

Asegúrese de que el paquete contenga los siguientes elementos:

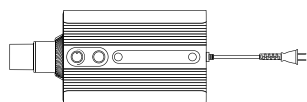

Secador

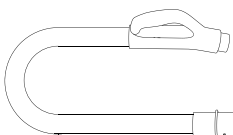

Manguera

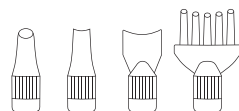

Boquillas * 4

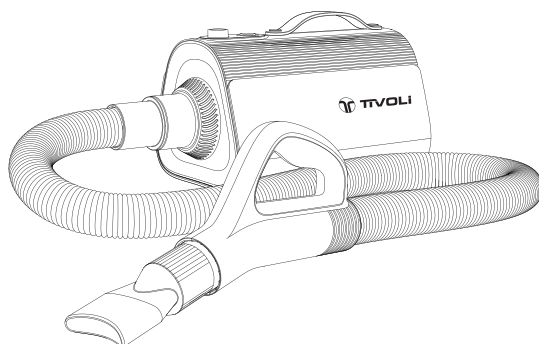

Especificaciones del producto

Alimentación	220V / 50Hz
Potencia	1700 W
Peso Neto	2,6 Kg
Dimensión	325 * 177 * 193 mm
Material	ABS / ZMD / PP
Velocidad Máx. de Viento	30 m/s
Nivel de Ruido	83 DbA
Longitud de Manguera	1,5 m
Longitud del Cable	2 m
Temperatura	60° C
Regulador	Caudal del Aire
Protección	Contra Sobrecalentamiento
Tecnología	Aislamiento de Ruido Múltiple

Instrucciones de Seguridad

Respete las instrucciones de seguridad que se detallan a continuación:

1. Lea cuidadosamente todas las instrucciones de seguridad antes de utilizar el aparato.
2. Guarde este manual para utilizarlo en caso de necesitar realizar consultas en el futuro.
3. Respete estrictamente todas las advertencias que figuran en el aparato y en el manual de instrucciones.
4. Este producto es para uso doméstico, no para uso comercial o industrial, ni para exteriores o lugares húmedos.
5. El suministro eléctrico debe coincidir exactamente con el indicado en la etiqueta de identificación. Si tuviese dudas sobre el tipo de corriente con que cuenta en su domicilio consulte a su distribuidor o a la compañía eléctrica local.
6. Después de retirar todas las piezas de la caja, verifique que el aparato esté en perfectas condiciones. En caso de tener alguna duda, no utilice el aparato y contacte al servicio técnico autorizado.
7. Nunca sobrecargue los tomacorrientes. No se recomienda el uso de alargues o adaptadores. Ello podría provocar un incendio o un choque eléctrico.
8. Nunca permita que el aparato sea utilizado por niños o personas con discapacidades sin la vigilancia de un adulto.
9. El fabricante no se responsabilizará por ningún defecto causado por el uso indebido o irresponsable del producto, como así tampoco será responsable por arreglos o cambios efectuados por personal no autorizado.
10. Para evitar descargas eléctricas, no abra nunca el equipo. En caso de averías solicite los servicios de personal del servicio técnico, recuerde que es peligroso para toda persona no competente llevar a cabo algún servicio de reparación o mantenimiento.
11. Desconecte SIEMPRE el aparato antes de limpiarlo. No utilice aerosoles, ni líquidos abrasivos para su limpieza. Mire la sección de Limpieza para saber como es recomendable realizar esta tarea.
12. Desconecte el cable de alimentación eléctrica luego del uso. Para desconectar el cable de la toma de corriente, sujételo por la ficha de alimentación. No tire del cable propiamente dicho.
13. Preste mucha atención, no toque el enchufe ni el producto con las manos mojadas. No use este producto para absorber humedad o líquidos.
14. No inhale gas ni ningún otro líquido inflamable, y no lo use en condiciones inflamables o cerca de algún combustible.
15. No coloque ningún objetos en la parte superior de la máquina.

- 16.** No bloquee la salida ni la entrada de aire con los dedos u otros objetos durante su uso. Limpie la salida después de cada uso para evitar la acumulación de grasa y otros residuos
- 17.** No utilice, ni guarde este aparato cerca de fuentes de agua o lugares húmedos. Por ejemplo, cerca de una bañera, un lavatorio, una piscina, al aire libre o lugar similar.
- 18.** Puede haber un olor peculiar cuando se usa por primera vez, el mismo es normal y desaparecerá después de un tiempo.
- 19.** Para extender la vida útil del producto limpie la entrada de aire regularmente para garantizar una entrada de aire suave.
- 20.** No coloque el aparato sobre superficies como una cama, alfombra o sillón, superficies rugosas o irregulares.
- 21.** Antes de apagar coloque el regulador de velocidad en mínimo, luego proceda a apagarlo y luego a desconectarlo de la electricidad.

Si se deshace del producto



Si por algún motivo, tiene que deshacerse del equipo, no lo arroje a la basura. Consulte las normas que las autoridades locales regulan para estos casos. En caso de dudas, consulte con su vendedor.

En caso de fallas

Por ningún motivo, intente abrir el aparato. Si el aparato presenta alguna falla de funcionamiento, si el cable de alimentación o su enchufe se encuentra dañado, desconecte el equipo de la red de alimentación, y recurra inmediatamente al Servicio Técnico Oficial. Recuerde que, dentro de la unidad hay voltajes que son altamente peligrosos para la salud. La garantía del equipo se perderá, si el ventilador es abierto por personal técnico no autorizado.

1. Panel de control

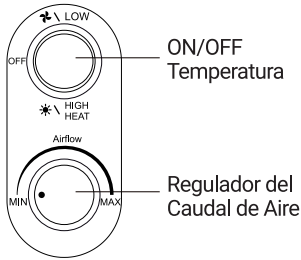

2. Instale la manguera

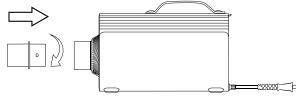

Inserte la manguera en la salida de aire del dispositivo y gírelo en el sentido de las agujas del reloj para ajustarlo.

3. Instale la boquilla

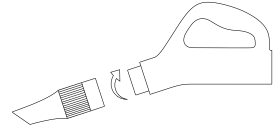

Elija una boquilla adecuada según las necesidades. Gírela en el sentido de las agujas del reloj para instalarla.

4. Modo de temperatura normal

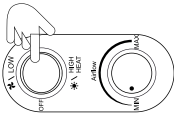

Presione el interruptor hacia arriba para el modo de temperatura normal.

5. Modo de calefacción

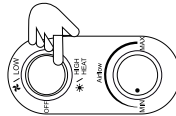

Pulse el interruptor hacia abajo para el modo de calefacción.

6. Ajuste del caudal de aire

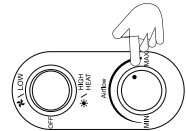

Gire la perilla hacia la derecha para aumentar la velocidad del viento y gire la perilla hacia la izquierda para disminuirla.

7. Apagar

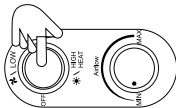

Después de su uso, presione el interruptor a la posición media.

8. Almacenamiento

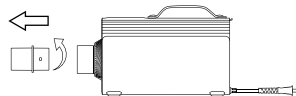

Desconecte el enchufe, retire la manguera y empaque la máquina y todos sus accesorios.

Advertencia: antes de ajustar la velocidad del viento, asegúrese de sostener firmemente el mango de la boquilla del soplador para evitar accidentes causados por el movimiento de la manguera.

9. Limpieza de filtro

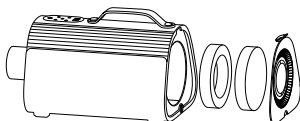

Retire la cubierta que está en la parte posterior lado de la máquina, luego saque el filtro y límpielo.

TIVOLI

info@tivoli.com.ar - www.tivoli.com.ar

0800-444-1212

Visita nuestra web
para más información



Comercializado por Total Home S.A.
CUIT: 30-71179042-6